

Popis – Description	Strana - Page
Sečení – Mowing cover	2-3
Rám – Frame	4-5
Pedály, ovládání – Pedals, control levers	6-7
Řízení - Steering	8-9
Řemenice motoru – Engine pulleys	10-11
Krytování, baterie – Plastic covers, battery	12
Sběrný koš - Grasscatcher	13
Motor - Engine	14-15

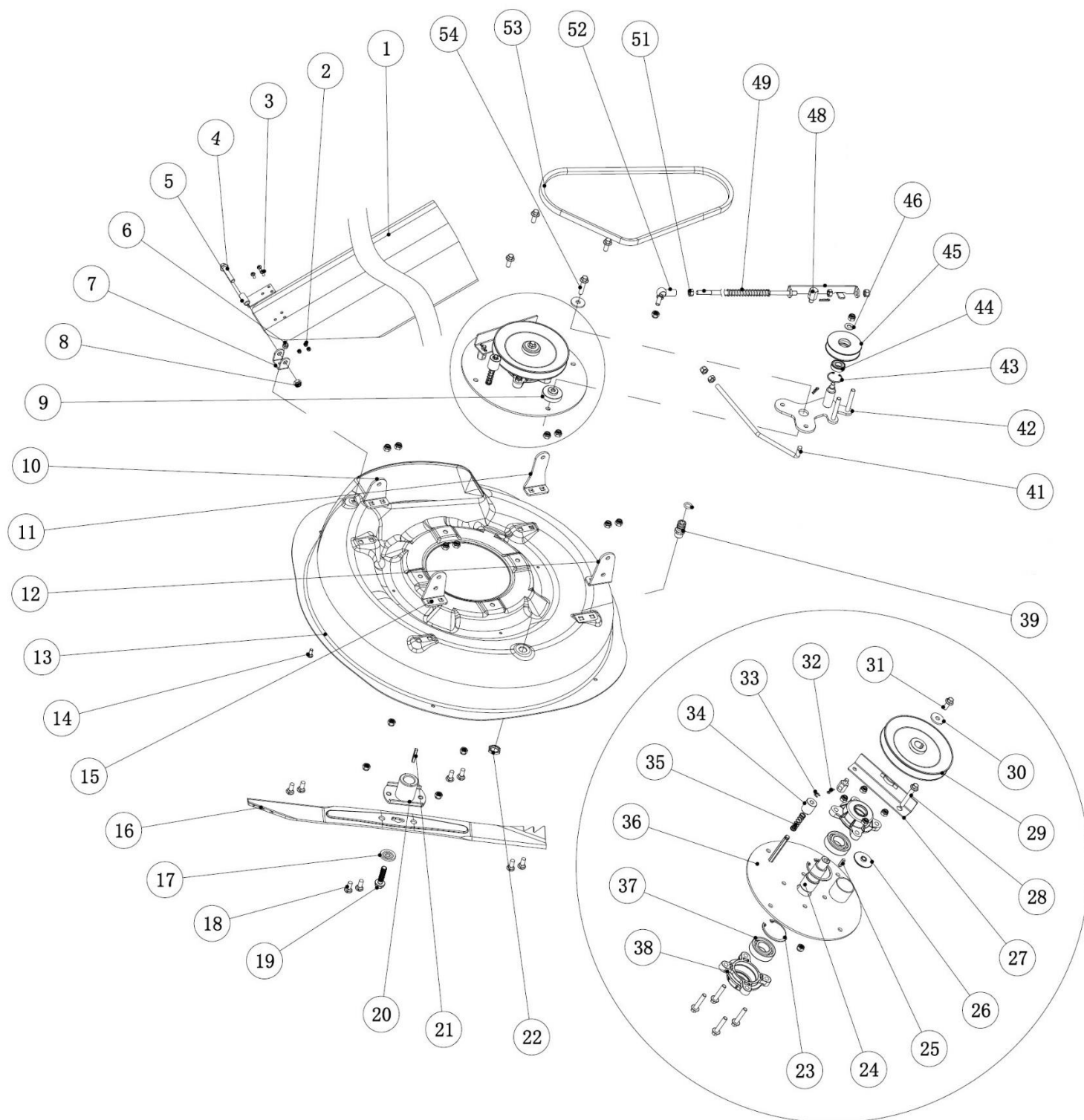

Position	Part number	Název	Name
1	516100079	Sběrný tunel	Collector channel
2	110101	Matice	Nut
3	100601009	Šroub	Bolt
4	100105037	Šroub	Bolt
5	516100042	Držák sběrného tunelu horní	Collector channel upper bracket
6	110103	Matice	Nut
7	516100041	Držák sběrného tunelu spodní	Collector channel lower bracket
8	110105	Matice	Nut
9	516100092	Pouzdro	Bushing
10	516100004	Přední pravý držák sečení	Front right mowing bracket
11	516100006	Zadní pravý držák sečení	Back right mowing bracket

Position	Part number	Název	Name
12	516100005	Zadní levý držák sečení	Back left mowing bracket
13	516100001	Kryt sečení	Mowing cover
14	100403017	Šroub	Bolt
15	516100003	Přední levý držák sečení	Front left mowing bracket
16	516100065	Nůž	Blade
17	516100143	Podložka šroubu nože	Blade washer
18	100105017	Šroub	Bolt
19	516100127	Šroub nože	Blade bolt
20	516100142	Unašeč nože	Blade holder
21	516100A21	Pero	Key
22	516200A22	Matice plastová	Plastic nut
23	130249	Pojistný kroužek	Circlip
24	516100087	Hřídel nože	Blade shaft
25	516100A25	Pero	Key
26	516100086	Pouzdro	Bushing
27	516100017	Deska brzdy	Brake pedal
28	100105052	Šroub	Bolt
29	516100102	Řemenice sečení	Mowing pulley
30	120105	Podložka	Washer
31	100105017	Šroub	Bolt
32	516110136	Závlačka	Pin
33	130103	Pojistný kroužek	Circlip
34	516100044	Pouzdro	Bushing
35	516100A35	Pružina	Spring
36	516100015	Deska žacího ústrojí	Deck cover
37	142205	Ložisko	Bearing
38	516100082	Domeček ložiska	Bearing housing
39	516100146	Spojka pro hadici	Hose connector
41	516100035	Táhlo brzdy nože	Blade brake lever
42	516100016	Páka napínací řemenice	Blade clutch plate
43	130225	Pojistný kroužek	Circlip
44	140201	Ložisko	Bearing
45	516100091	Napínací řemenice sečení	Tension pulley
46	120105	Podložka	Washer
48	516110146	Pouzdro	Bushing
49	516100083	Pružina	Spring
51	110105	Matice	Nut
52	516100A52	Kloub páky	Joint
53	516100149	Řemen	Belt
54	100105032	Šroub	Bolt

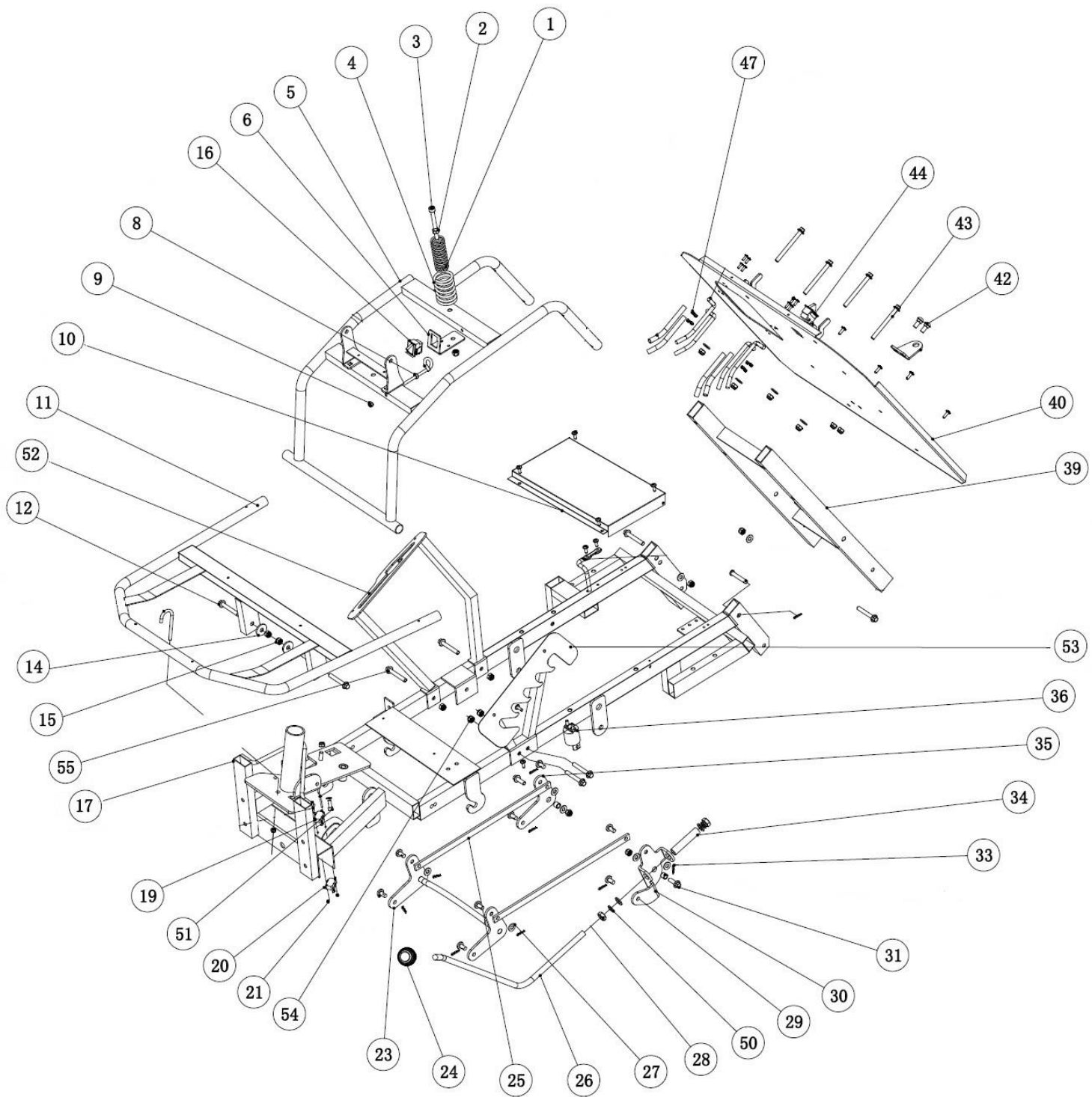

Position	Part number	Název	Name
1	516100095	Pružina	Spring
2	110305	Matice	Nut
3	100304077	Šroub	Bolt
4	516100093	Pružina sedadla	Seat spring
5	516130005	Rám sedadla	Seat frame
6	516130006	Držák spínače sedadla	Seat switch bracket
8	110303	Matice	Nut
9	110103	Matice	Nut
10	516130010	Deska	Plate
11	516130011	Přední rám	Front frame

Position	Part number	Název	Name
12	100205052	Šroub	Bolt
14	120105	Podložka	Washer
15	110105	Matice	Nut
16	516100109	Spínač	Switch
17	516130017	Hlavní rám	Main frame
19	516100B19	Spínač	Switch
20	516100B20	Spínač	Switch
21	110100	Matice	Nut
23	516100024	Vahadlo výšky sečení přední	Front height adjustment rocker
24	516100074	Madlo páky	Handle
25	516100008	Táhlo nastavení výšky sečení	
26	516100045	Páka nastavení výšky sečení	Mowing height adjusting lever
27	120105	Podložka	Washer
28	110109	Matice	Nut
29	120109	Podložka	Washer
30	516100009	Kulisa páky nastavení výšky	Adjustable rocker
31	100205022	Šroub	Bolt
33	516110136	Závlačka	Pin
34	516100046	Pouzdro	Bushing
35	516100002	Vahadlo výšky sečení zadní	Rear height adjustment rocker
36	516100B36	Startovací relé	Power relay
39	516100B39	Nosník koše	Grasbag support
40	516100B40	Zadní deska výhozu	Rear discharge board
42	100405017	Šroub	Bolt
43	100105082	Šroub	Bolt
44	516100B37	Spínač koše	Switch
47	110101	Matice	Nut
50	120209	Podložka	Washer
51	100305017	Šroub	Bolt
52	516130052	Držák převodové desky	Gear plate bracket
53	516130053	Převodová deska	Gear plate
54	110105	Matice	Nut
55	100205027	Šroub	Bolt

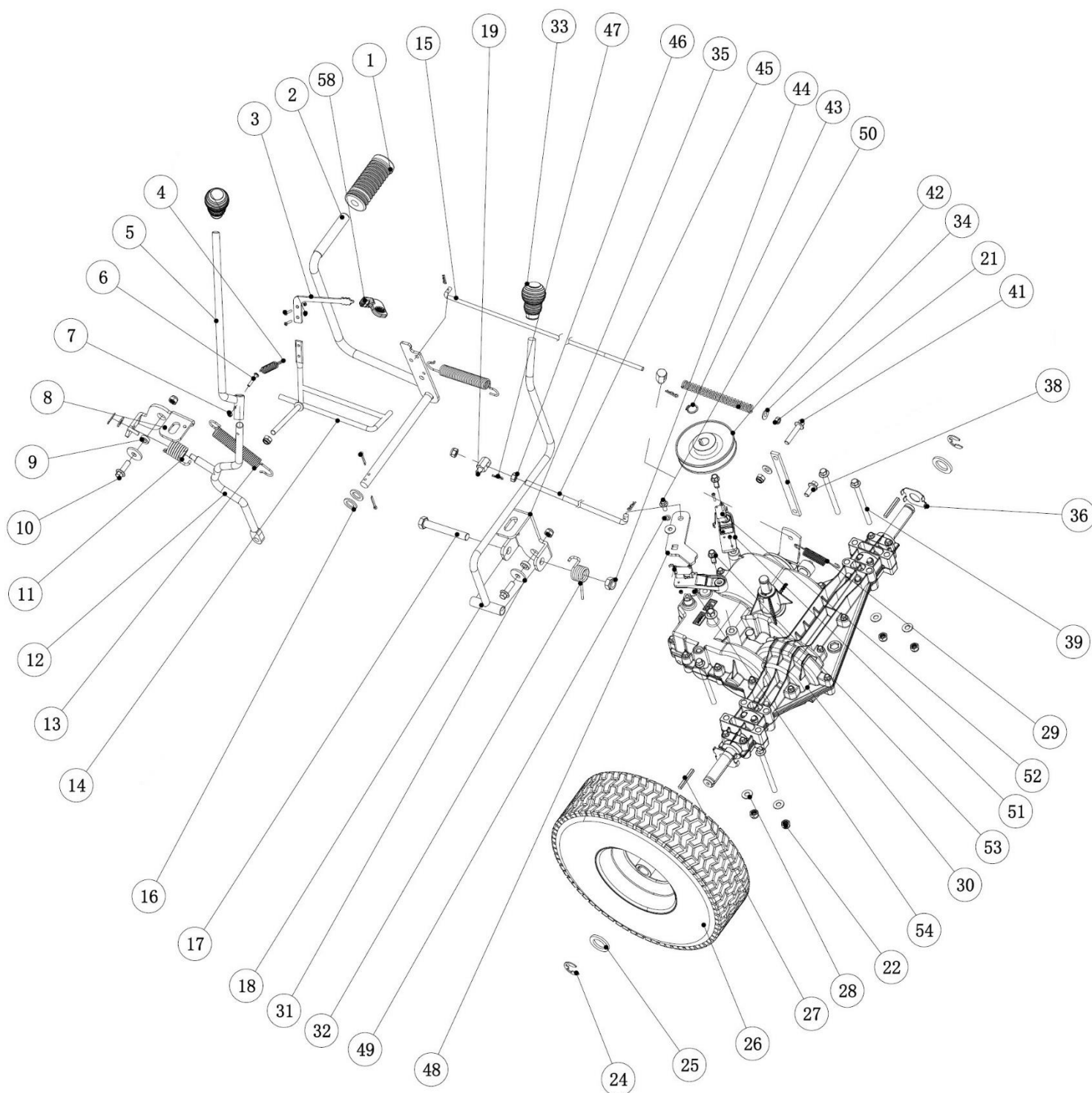

Position	Part number	Název	Name
1	516100107	Návlek brzdového pedálu	Pedal rubber cover
2	516130102	Brzdový pedál	Brake pedal
3	516130103	Horní díl páky ruční brzdy	Gear control lever - upper
4	516900019	Pružina	Spring
5	516130105	Nástavec páky	Lever extension pole
6	100101022	Šroub	Bolt
7	110101	Matice	Nut
8	516100018	Kulisa řadící páky	Gear control plate
9	516100090	Pouzdro	Bushing
10	100105022	Šroub	Bolt

Position	Part number	Název	Name
11	516100094	Pružina	Spring
12	516100034	Páka zapínání sečení	Cutting control lever
13	516100085	Pružina	Spring
14	516130114	Spodní díl páky ruční brzdy	Gear control lever - lower
15	516100C15	Táhlo brzdy	Connecting pole
16	120111	Podložka	Washer
17	100109082	Šroub	Bolt
18	516100010	Páka řazení	Shift lever
19	516110146	Pouzdro	Bushing
21	110303	Matice	Nut
22	110105	Matice	Nut
24	130313	Třmenový kroužek	Circlip
25	516900010	Podložka	Washer
26	516100115	Kolo	Wheel
26-1	548020070	Duše kola	Wheel tube
27	516100C26	Pero	Key
28	120105	Podložka	Washer
29	516100096	Pružina	Spring
30	516100108	Převodovka kompletní	Gearbox assembly
31	120105	Podložka	Washer
32	516100C31	Pružina	Spring
33	516100074	Madlo páky	Lever handle
34	120103	Podložka	Washer
35	516130135	Kulisa páky řazení	Shift lever location plate
36	516100043	Třecí deska kola	Antifriction plate
38	100105022	Šroub	Bolt
39	100205097	Šroub	Bolt
41	100105037	Šroub	Bolt
42	516100088	Řemenice převodovky	Gearbox pulley
43	130113	Pojistný kroužek	Circlip
44	110109	Matice	Nut
45	516100022	Táhlo řazení	Shift rod
46	110305	Matice	Nut
47	516110136	Závlačka	Pin
48	516130147	Deska táhla řazení	Shift rod board
49	120203	Podložka	Washer
50	100203012	Šroub	Bolt
51	516130151	Základna spínače	Switch base
52	516130152	Spínač	Switch
53	100103017	Šroub	Bolt
54	110100	Matice	Nut
58	516900081	Madlo páky	Handle

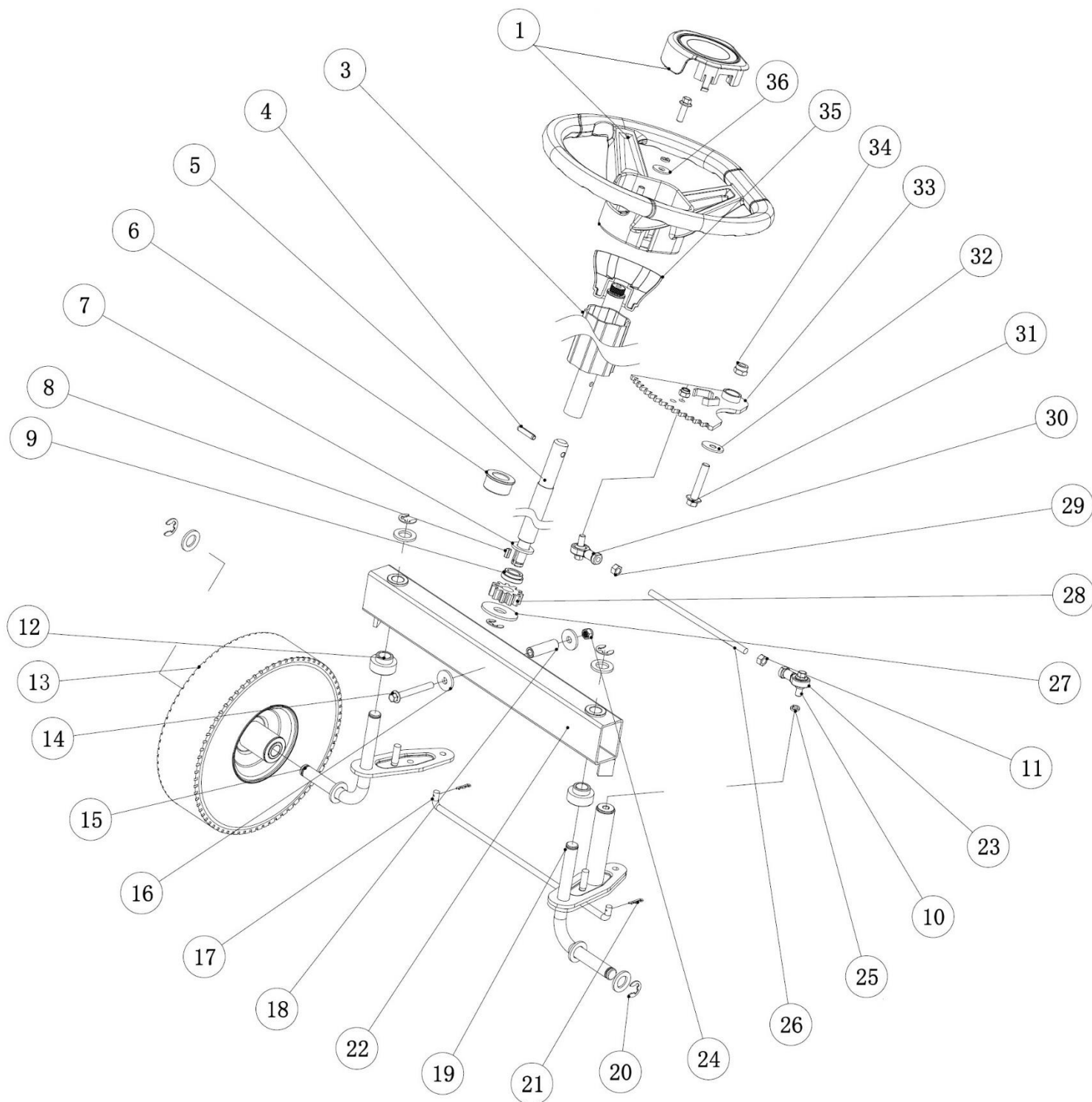

Position	Part number	Název	Name
1	516900108	Volant	Steering wheel
3	516900284	Kryt volantové tyče	Steering rod cover
4	516130204	Čep	Pin
5	516130205	Volantová tyč	Steering wheel shaft
6	516100061	Pouzdro	Bushing
7	120113	Podložka	Washer
8	516100D08	Pero	Key
9	516100062	Pouzdro	Bushing
10	100205022	Šroub	Bolt
11	516110074	Matice	Nut

Position	Part number	Název	Name
12	516100048	Pouzdro	Bushing
13	516100114	Kolo přední	Front wheel
14	100205062	Šroub	Bolt
15	516100D15	Pravý přední čep	Right wheel pin
16	120105	Podložka	Washer
17	516100051	Tyč řízení	Steering connect lever
18	516130218	Pouzdro	Bushing
19	516100D19	Levý přední čep	Left wheel pin
20	130309	Třmenový kroužek	Circlip
21	516110136	Závlačka	Pin
22	516100D20	Přední náprava	Steering bracket
23	516100D32	Kloub táhla řazení pravý	Steering joint right
24	110105	Matice	Nut
25	120105	Podložka	Washer
26	516100054	Táhlo řízení	Rod
27	120313	Podložka	Washer
28	516100055	Pastorek řízení	Gear
29	110305	Matice	Nut
30	516100D31	Kloub táhla řazení levý	Steering joint left
31	100207047	Šroub	Bolt
32	120107	Podložka	Washer
33	516100D34	Hřeben řízení	Comb gear
34	110107	Matice	Nut
35	516900285	Kryt volantové tyče	Steering rod cover
36	100203022	Šroub	Bolt

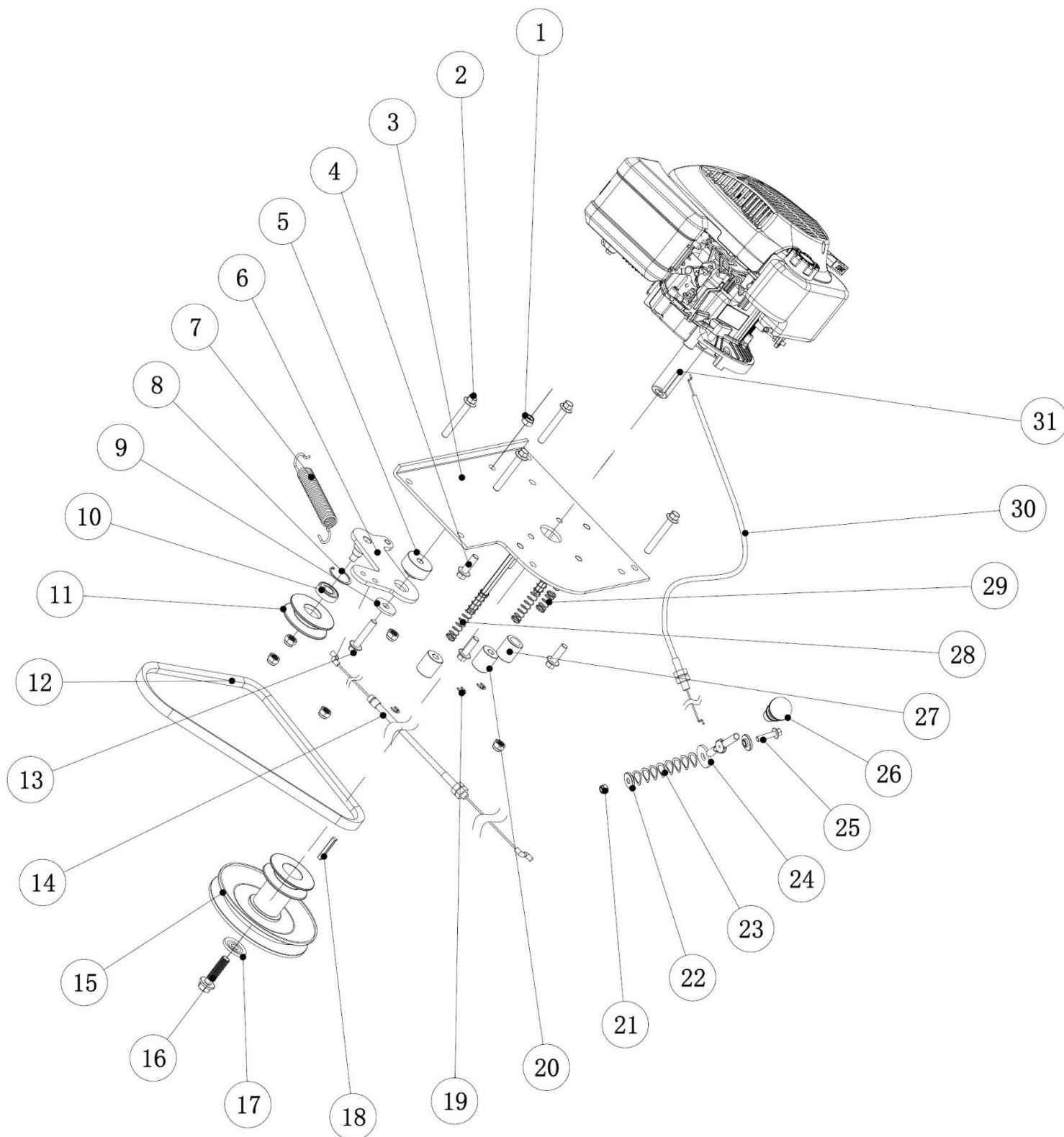

Position	Part number	Název	Name
1	110105	Matice	Nut
2	100205052	Šroub	Bolt
3	516130303	Lůžko motoru	Fixing plate of engine
4	100105022	Šroub	Bolt
5	518400166	Pouzdro	Bushing
6	516130306	Páka napínání řemene	Clutch plate
7	516100085	Pružina	Spring
8	130225	Pojistný kroužek	Circlip

Position	Part number	Název	Name
9	120105	Podložka	Washer
10	140201	Ložisko	Bearing
11	516100089	Napínací řemenice	Tension pulley
12	516100148	Řemen	Belt
13	100205037	Šroub	Bolt
14	516100117	Bowden brzdy	Brake cable
15	516100103	Řemenice motoru	Engine sheave
16	516100127	Šroub nože	Blade bolt
17	516100143	Podložka šroubu nože	Blade washer
18	516100A21	Pero	Key
19	130303	Třmenový kroužek	E clip
20	516100044	Vymezovací pouzdro	Bushing
21	110103	Matic	Nut
22	516900078	Pouzdro	Bushing
23	120209	Podložka	Washer
24	516100E24	Páka plynu	Throttle lever
25	100103027	Šroub	Bolt
26	516130326	Madlo páky	Lever handle
27	516130327	Pouzdro	Bushing
28	516100E28	Pružina	Spring
29	516100E29	Pružina	Spring
30	516130330	Bowden plynu	Throttle cable
31	516130331	Motor XP225	Engine XP225

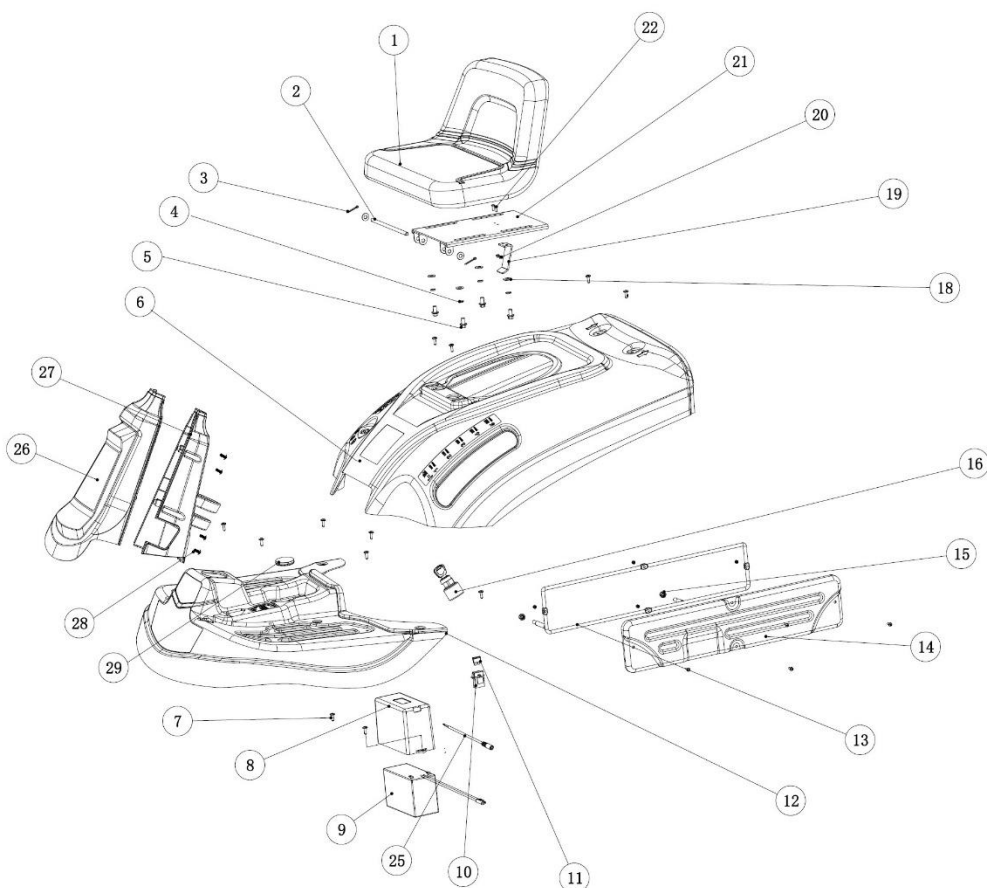

Position	Part number	Název	Name
1	516100111	Sedadlo	Seat
2	516130402	Osa sedadla	Seat shaft
3	516110130	Závlačka	Pin
4	120205	Podložka	Washer
5	100105012	Šroub	Bolt
6	516100080	Kryt motoru	Back cover
7	100545006	Šroub	Bolt
8	516100145	Kryt akumulátoru	Battery cover
9	005564	Akumulátor	Battery
10	516100F10	Pojistková skříň	Fuse box
11	516100F11	Pojistka	Fuse
12	516130412	Spodní nášlapný kryt	Front base
13	516130413	Rám bočního krytu	Frame of protection plate
14	516130414	Boční kryt	Protection plate
15	110105	Matice	Nut
16	516100110	Spínací skříňka	Switchbox
17	516900262	Kabel k akumulátoru	Battery cable
18	120105	Podložka	Washer
19	516100068	Doraz spínače sedadla	Seat switch plate
20	110301	Matice	Nut
21	516100039	Deska sedadla	Seat base
22	100601009	Šroub	Bolt
23	516100F23	Kabeláž kompletní	Cable assembly
25	516130425	Konektor nabíjení	Charging connector
26	516130426	Přední kryt tyče řízení	Steering rod front cover
27	516130427	Zadní kryt tyče řízení	Steering rod rear cover
28	100539010	Šroub	Bolt
30	516100F24	Nabíječka	Charger

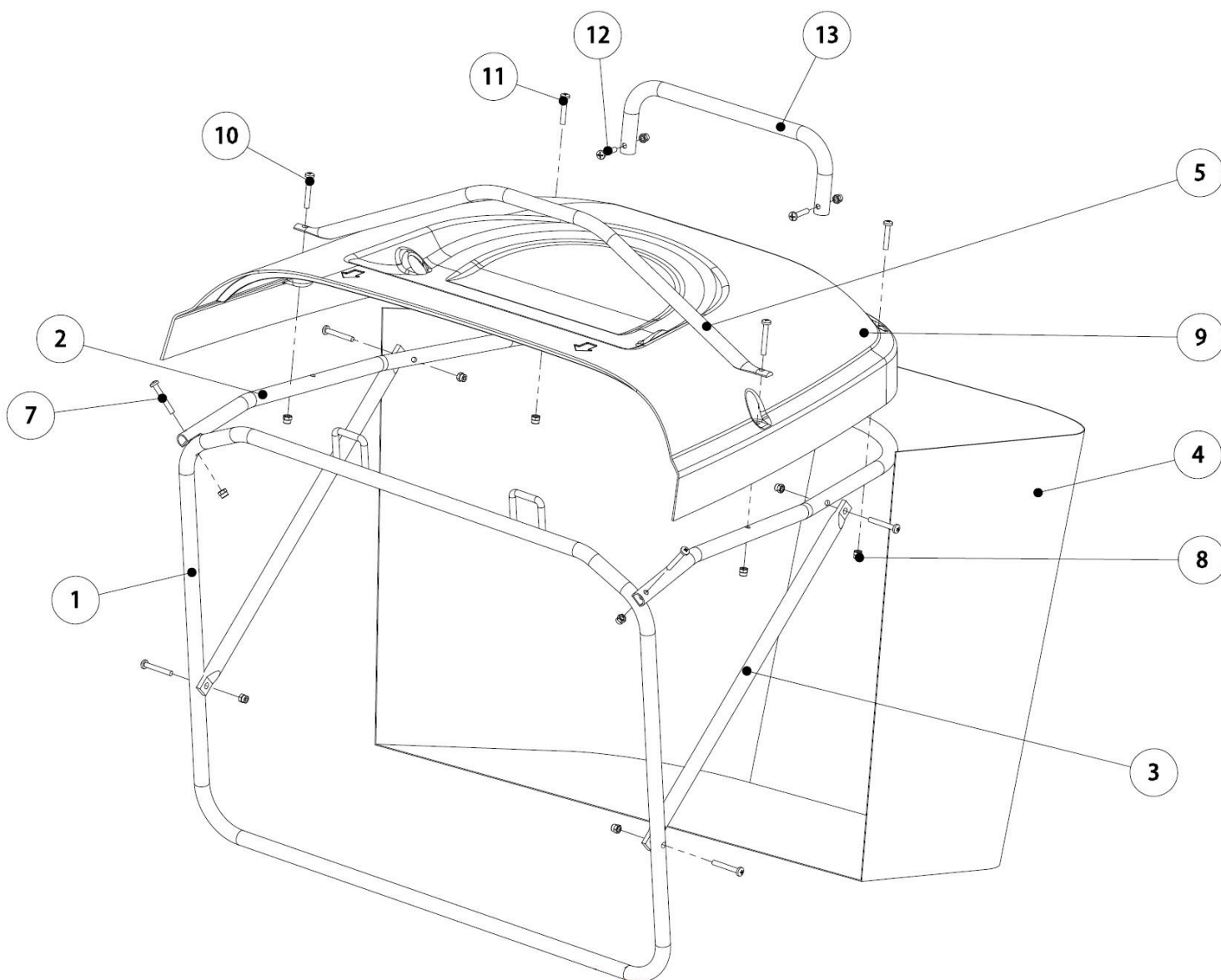

Position	Part number	Název	Name
1	516100G01	Přední rám koše	Front grassbox frame
2	516100G02	Horní rám koše	Upper grassbox frame
3	516100G03	Tyč koše	Grassbox rod
4	516100113	Potah koše	Nylon grassbag
5	516100036	Přední madlo koše	Front handle
7	100602032	Šroub	Bolt
8	110102	Matice	Nut
9	516100081	Víko koše	Grassbox cover
10	100602037	Šroub	Bolt
11	100602027	Šroub	Bolt
12	100602022	Šroub	Bolt
13	516110180	Zadní madlo koše	Rear handle

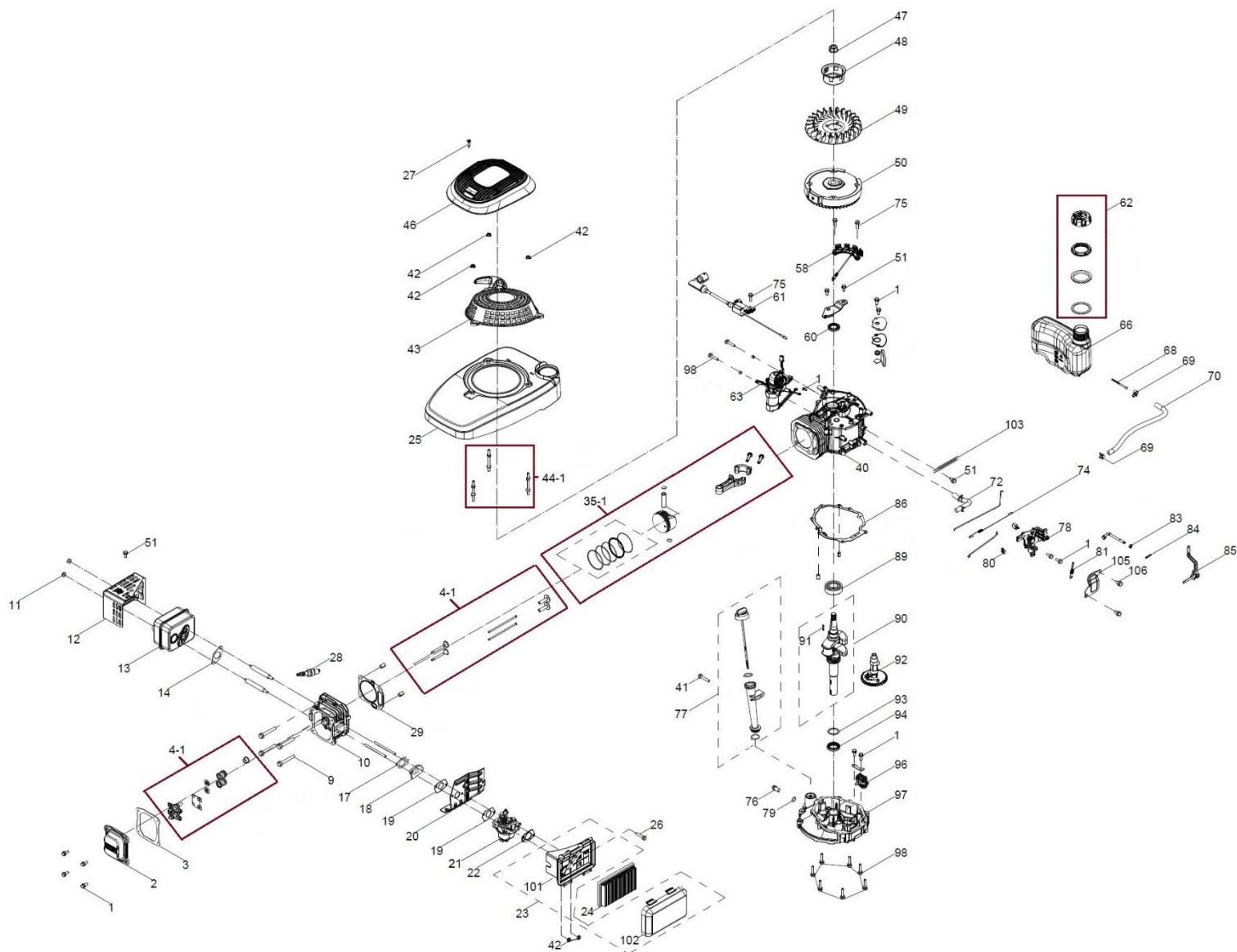

Position	Part number	Název	Name
1	100203011	Šroub	Bolt
2	551002202	Ventilové víko	Cylinder head cover
3	551002203	Těsnění ventilového víka	Cylinder head cover gasket
4-1	5161305041	Ventily kompletní	Valves assembly
9	100205051	Šroub	Bolt
10	551002222	Hlava válce	Cylinder head
11	110203	Matice	Nut
12	516130512	Kryt výfuku	Muffler cover
13	516130513	Výfuk	Muffler
14	551002218	Těsnění výfuku	Muffler gasket
17	551002224	Těsnění příruby karburátoru	Carburetor insulator gasket
18	551002225	Příruba karburátoru	Carburetor insulator
19	516130519	Těsnění karburátoru	Carburetor gasket
20	516130520	Izolační deska karburátoru	Carburetor heat gasket
21	516130521	Karburátor	Carburetor
22	551002228	Těsnění vzduchového filtru	Air filter gasket
23	516130523	Vzduchový filtr (kryt)	Air filter assembly
24	551002234	Vzduchový filtr (vločka)	Air filter
25	516130525	Vnitřní kryt motoru	Engine inner cover

Position	Part number	Název	Name
26	100203027	Šroub	Bolt
27	100539022	Šroub	Bolt
28	A969P	Svíčka zapalování	Spark plug
29	516130529	Těsnění hlavy válce	Cylinder head gasket
35-1	5161305351	Píst kompletní	Piston assembly
40	Pouze celý motor	Kliková skříň	Crankcase
41	100203032	Šroub	Bolt
42	110203	Matice	Nut
43	551002303	Startér mechanický	Recoil starter
44-1	5161305441	Svorníky (set 3 ks)	Stud bolt (set 3 pcs)
46	516130546	Kryt ventilátoru	Fan cover
47	110211	Matice	Nut
48	516130548	Miska startéru	Starter cup
49	516130549	Ventilátor	Fan
50	516130550	Setrvačnick	Flywheel
51	100203009	Šroub	Bolt
58	516130558	Cívka dobíjení	Charge coil
60	551002290	Gufero	Oil seal
61	516130561	Cívka zapalování	Ignition coil
62	551002286	Palivová zátka kompletní	Fuel cap
63	516130563	Elektrický startér	Electric starter
66	516130566	Palivová nádrž	Fuel tank
68	551002280	Palivový filtr	Fuel filter
70	551002279	Palivová hadička se svorkami	Fuel pipe with clamps
72	551002268	Hadička odvodušnění	Breather pipe
74	551002275	Pružina táhla plynu	Spring
75	100203017	Šroub	Bolt
76	516130576	Vypouštěcí šroub	Drain bolt
77	551002246	Olejová měrka kompletní	Dipstick assembly
78	516130578	Deska regulace otáček	Governor gear bracket
79	120107	Podložka	Washer
81	516130581	Pružina	Spring
83	25100123501	Gufero	Oil seal
84	24606-KB01-0000	Závlačka	Pin
85	516130585	Páka regulace otáček	Governor lever
86	551002261	Těsnění klikové skříně	Crankcase gasket
89	142105	Ložisko	Bearing
90	516130590	Kliková hřídel	Crankshaft
91	551002259	Woodruffovo pero	Woodruff key
92	516130592	Vačková hřídel	Camshaft
93	551002256	Podložka klikové hřídele	Washer
94	553SX1029	Gufero	Oil seal
96	516130596	Regulátor otáček	Governor gear
97	Pouze celý motor	Víko klikové skříně	Crankcase cover
98	100203025	Šroub	Bolt
105	516130605	Kryt držáku regulace otáček	Governor gear bracket cover
106	100203007	Šroub	Bolt